



## Stjärnbädden sängar Garanti och Bruksanvisning

### Innehållsförteckning

Garanti	2
Skötsel	3
Montering	
Ramsäng	4
Kontinentalsäng	5
Kontinentalsäng med förvaring	6-7
Ställbar säng	8
Handhavande av ställbar säng	9
Felsökning ställbar säng	10
Kvalitet och miljö	11

# Garanti

## Garantins omfattning

- Rambrott på träram som ett resultat av material- eller tillverkningsfel täcks av 15 års garanti
- Resårbrutt som ett resultat av material- eller tillverkningsfel täcks av 15 års garanti
- Motorer på ställbara sängar täcks av 5 års garanti

## Villkor

- Gör dina garantianspråk till inköpsstället
- Du måste kunna visa köpbevis för att garantin skall gälla. Denna garanti tillsammans med giltigt inköpskvitto är köpbeviset
- Garantin gäller endast för reparation eller utbyte av produkt
- Om produkten eller delar av produkten repareras under garantiperioden så förlängs inte garantitiden
- Sortimentet utvecklas kontinuerligt och produktspecifikationen kan förändras över tid varför en exakt likadan säng som reklamerats kanske inte finns att tillgå. I det fallet ersätt den reklamerade produkten med en likvärdig produkt. Det samma gäller reservdelar vid reparation
- Returnera inte din säng utan att ha kommit överens om det med inköpsstället
- Vid retur bestokar köparen transporten till inköpsstället. Inköpsstället/Hilding Anders kan kräva ersättning för sina kostnader i samband med en ogiltig reklamtion



## När garantin inte gäller

- Om våra anvisningar för användning och underhåll inte har följts.
- Om produkten har använts på ett ovorsamt sätt. Till detta räknas felaktigt eller dåligt underhåll av produkten. Det innefattar även en onormalt smutsig och ohygienisk produkt
- Om produkten har blivit ändrad på eller blivit reparerad utan tillåtelse från Hilding Anders
- Den här garantin ger inte innehavaren av garantin några ytterligare rättigheter gentemot inköpsstället/Hilding Anders utöver vad som anges i garantins omfattning och villkor. Dock inskränker inte denna garanti köparens rättigheter enligt gällande lokal konsumentköplagstiftning

## Skötsel

För att vara säker på att din säng ger dig god sovkomfort länge är det viktigt att du tar hand om den på ett bra sätt.

## Låt sängen forma sig efter dig

Stjärnbädden sängar är gjord av mjuka, flexibla material som erbjuder bra sovkomfort. Efter en tids användning kan du både märka och se hur sängen formar sig efter dig och hur du sover. Detta är helt naturligt och beror på normalt användande. Varken funktion eller hållfasthet av sängen påverkas av denna anpassning till dig och din kropp.

## Skötselinstruktioner

- Roter din säng (ram- och kontinentalsäng) 180 grader en till två gånger om året för att bibehålla ursprunglig komfort i sängen. Den- na rotering gör att sängens märkning hamnar på sängens baksida varannan gång. Notera att resårmatrasen för kontinentalsängen bara har en komfortsida vilket är den sida som bär en etikett
- För kontinentalsängen kan man behöva rätta till de lösa resår- kassetterna (gäller endast vid delade resårkassetter) som ligger i fodralet emellanåt då de kan röra sig något vid användning
- För att undvika eventuellt missljud så skall sängben alltid efterdras cirka två månader efter montage och därefter årligen. På hårda golv skall benen förses med filtassar
- Ställbara sängar har många rörliga delar och det är normalt att det förekommer ljud när sängen regleras. Konstruktionens skruvar behöver efterdras och även leder smörjas regelbundet och/eller vid behov för att minimera eventuella missljud. Vid smörjning använd symaskinsolja eller liknande
- I kontinentalsängen med förvaring kan varje låda hålla max 30 kg. Belastar man med mer vikt kan beslag och låda gå sönder

## Om motorer

- Kontrollera att motorn är riktigt ansluten innan sängen tas i bruk
- Motorn får endast anslutas till den på motoretiketten angivna nätspänningen 230 V
- En ställbar säng har eldrivna, rörliga delar. Klämrisk kan finnas i sängens öppningar och länksystem. Lek eller ovarsam användning kan innebära skaderisk. Handkontroll rekommenderas därför att förvaras oåtkomlig för barn
- Utvändig rengöring av motorn kan göras med milda rengöringsmedel med pH-värde mellan 6–8
- Motorerna får inte demonteras medan sängen används
- Sängen måste vara helt nersänkt, dvs när motorn tystnat, innan motorn lossas. Detta är en säkerhetsåtgärd för att förhindra risken för klämskador och andra tillbud
- Vid eventuella ingrepp i sängen skall alltid motorn vara avlastad och nätspänningen frånskild

# Montering Ramsäng

1

Lägg sängen upp och ned. Montera benen enligt anvisningen som medföljer benen.



2

Vänd tillbaka sängen och placera den på golvet. Därefter lägger du på bäddmadrassen och din säng är klar att användas.



1

Lägg underbäddarna upp och ned. Montera benen enligt anvisningen som medföljer benen.



2

Vänd nu tillbaka underbäddarna och placera dem bredvid varandra.



3

Öppna blixtlåset och vänd resårmatrassklädseln rätt. Vik sedan ut klädseln, placera den på underbäddarna och låt "locket" vara öppet. Är kassetten redan klädd, gå vidare till punkt 8.

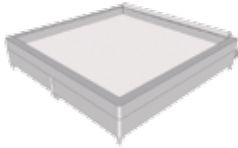

4

Placera den första resårkassetten i den ena ytterkanten. OBS! Var noga med att hörnen ligger rätt i klädseln och att rätt sida på kassetten är uppåt (märkt med etikett).



5

Lägg den andra resårkassetten lite omlott med den första.

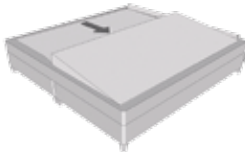

6

Tryck ner kassetten nummer två så att båda ligger jämnt i sängklädseln.



7

Lägg på "locket" och stäng blixtlåset försiktigt. När blixtlåset stängs, låt ett finger följa på undersidan så att tyg och trådar inte fastnar.

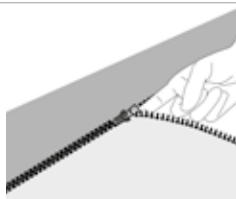

8

Lägg därefter på bäddmadrassen och din säng är klar att användas.



## Montering lådor

1

Fäst 4 hjul på lådans undersida. Varje hjul fästs med 2 träskruv.

Förbered lådans två kortsidor för montering genom att fästa 2 träplugg och 1 Quick-fix hane i mitten på respektive sida.

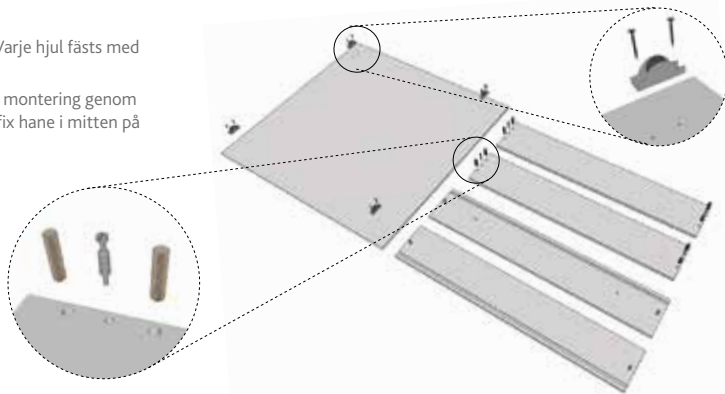

2

Fäst ihop lådsidorna med de 4 medföljande Quick-fix muttrarna samtidigt som lådans botten är placerad i spåret på lådsidornas insida.

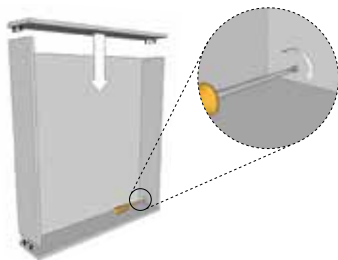

3

Fäst slutligen den tygklädda lådfronten med 2 maskinskruv. Upprepa steg 1-3 för nästa låda.

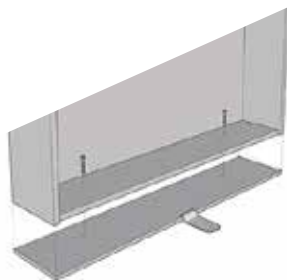

## Montering underdel

1

Vänd ramen för underredet upp och ned och placera ut de tre bendelarna enligt ritning.

Se till att lådstoppen på varje bendel är vända åt samma håll.

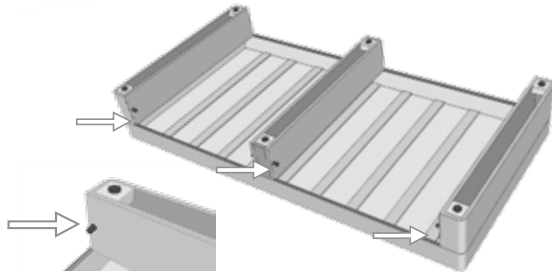

2

Fäst varje bendel med skruv och mutter – varje bendel fästs med två skruvar.

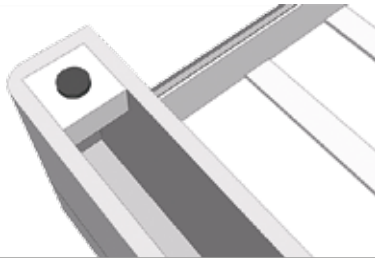

3

Vänd nu tillbaka underredet och ställ det på plats – placera därefter de två förvaringslådorna under sängen.

Har du valt en dubbelsäng upprepar du monteringen av det andra underredet.



4

Följ nu instruktionen för montering av kontinentalsäng på sidan 5 från punkt 3.

OBS! Ställer du kontinentalsängen med förvaring på en matta kan du behöva lägga ett hårt underlag under sängen för att lådorna skall kunna rulla som de ska.

# Montering Ställbar säng

1

Lägg sängen upp och ned och ta bort transport-säkringarna.



2a

## Opal/Safir:

De två stagen till huvudändan har en infästningspunkt vardera. Varje infästningspunkt skall fästas med 2 skruvar.

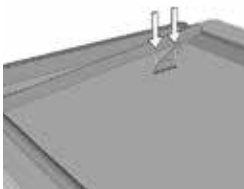

2b

## Smaragd:

De två stagen till huvudändan har två infästningspunkter vardera. Varje infästningspunkt skall fästas med 2 skruvar.

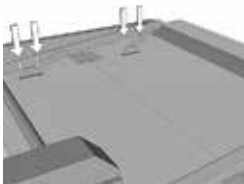

4

Montera därefter benen på sängen enligt anvisningen som medföljer benen.



3

Koppla batteriet för nödsänkningen.

Huvudbatteri  
Reservbatteri

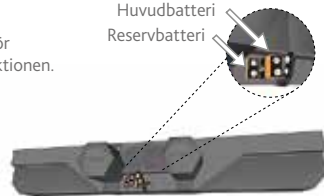

5

Vänd tillbaka sängen och placera den på sin plats. Lägg på bäddmadrassen, anslut kontakten till vägguttaget och din ställbar säng är klar att användas.

För synkronisering av handkontroll och säng, se sida 9.





## Handkontrollens funktion

- A Huvudända upp
- B Huvudända ner
- C Fotända upp
- D Fotända ner
- E Huvud- och fotända upp
- F Huvud- och fotända ner

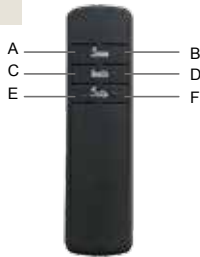

## Batteribyte i handkontrollen

Om handkontrollen slutar fungera kan det bero på att batterierna är förbrukade. Byt batterierna (2 st AAA-batterier) genom att öppna batteriluckan på handkontrollens baksida. Var noga att du sätter + och - polerna rätt. Därefter sätter du på baksidan igen och handkontrollen är klar att använda.



## Synkronisering av handkontroll och motor

För att kunna använda den trådlösa handkontrollen måste den först synkroniseras med motorn. Det gör du enligt instruktionerna nedan när motorn är ansluten till ett vägguttag.

1

Gör två korta knapptryckningar på motorknappen – se nedan. Den gröna LED-lampan tänds på motorn som då är i programmeringsläge i ca 10 sekunder.

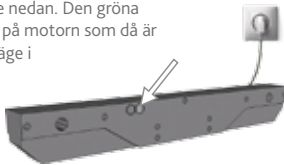

2

Håll därefter in knapp A och B på handkontrollen samtidigt till dess att LED-lampan på motorn slocknar. Handkontrollen och motorn är nu synkroniserade.

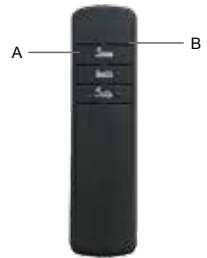

## Nödsänkning

Skulle sängen vara i upphöjt läge när motorn blir strömlös kan den ändå sänkas till plant läge. Du gör detta genom att trycka på motorknappen (samma knapp som används vid synkronisering) tills sängen är i plant läge.

För att nödsänkning skall fungera måste du försäkra dig om att batteriet (9V-batteri) är inkopplat på motorn. Det finns plats för ett reservbatteri bredvid det inkopplade batteriet.

Nödsänkningen är endast avsedd för att köra ner sängen och skall endast användas i nödsituationer.

Om nätkabeln tas ur motorn en längre tid bör även batteriet kopplas bort för att förhindra att batterierna laddas ur.

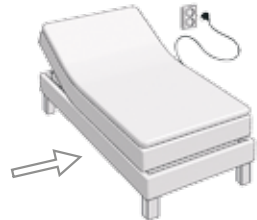

# Felsökningschema

Fel	Kontrollera	Åtgärd	Kommentar
Motorn går inte	Sitter nätkabeln ordentligt i motorn och i vägguttaget?	Sätt fast nätkabeln ordentligt.	
	Finns det spänning i vägguttaget?	Anslut t ex en lampa du vet fungerar till uttaget för att kontrollera om det finns spänning.	
	Är nätsladden skadad?	Om sladden är skadad så kontakta din återförsäljare för åtgärd.	
	Är handkontrollen synkroniserad med motorn?	Se instruktion på sidan 10 för synkronisering.	
	Finns det batterier i handkontrollen/ är batterierna gamla?	Sätt i/byt batterier.	
	Fungerar handkontrollen?	Byt handkontroll med en annan säng och synkronisera för att fastställa om handkontrollen är trasig.	Denna kontroll kan bara göras om du har två sängar med likadan motor/handkontroll.
Huvud- eller fotända går ej	Kontrollera att transportsäkringar är borttagna.	Tag bort alla transportsäkringar.	
	Kontrollera att det inte finns något föremål i kläm.	Tag bort föremålet som hindrar rörelsen.	
	Inga synliga fel eller problem upptäcks.	Prova att köra huvud- och fotändan med dubbelkommandoknappen. Kör upp och ner ett antal gånger. Prova sedan att köra varje ända för sig.	Nya motorer som varit lagerhållna kan kärva. Efter att ha kört motorn så att sängen rör sig upp och ner flera gånger skall den fungera normalt.
Det låter om min säng	Det klickar då och då i motorn.	Detta är fullt normalt.	Motorn har en strömfrikoppling som är total men den behöver ladda upp sig några gånger per dygn.
	Sängen avger missljud när jag reglerar den.	Lokalisera var missljudet kommer ifrån. Efterdra samtliga skruvar och smörj leder med symaskinsolja eller liknande olja.	

För oss som tillverkare är både kvalitet och miljö viktigt. Därför jobbar vi som företag med certifierade kvalitets- och miljösystem för att systematiskt utveckla vårt företag och våra produkter.

Sängarnas träramar är gjorda av svenskt, FSC®-märkt kvalitetsvirke vilket innebär att det kommer från miljöcertifierat, ansvarsfullt skogsbruk.

Våra sängar är tillverkade i Sverige vilket ger kortare transporter och därmed minskar påverkan på miljön. När sängen sedan slutligen är uttjänt är den återvinningsbar på din lokala miljöstation och blir antingen nytt material eller ny energi (se lokala regler och föreskrifter).



## ISO 9001

Stjärnbädden är kvalitetssäkrat enligt ISO 9001, en certifiering av hela företagets kvalitetsarbete.

## ISO 14001

Hela tillverkningskedjan har varit föremål för granskning, dokumentation och förbättringar. Den omfattande processen har resulterat i en internationell miljöcertifiering enligt ISO 14001



Märket för  
ansvarsfullt  
skogsbruk

## FSC®

Våra ramar är tillverkade av svenskt FSC®-märkt trävirke vilket innebär att det kommer från ansvarsfullt miljöcertifierat skogsbruk.

## Öko-Tex

Våra tyger är testade och godkända enligt Öko-Tex Standard 100, vilket innebär att de kan märkas med Trygg Textil.



[www.stjarnbaden.se](http://www.stjarnbaden.se)

A part of the HILDING ANDERS family